



DC-COM-558A

CERCLINDUS nv sa

Your question is our mission

SOFRAGRAF sas

Belgium

Uilenbaan 120
2160 Wommelgem
Tel.: 03/355.03.00
Fax: 03/355.03.73
info@cerclindus.be

Av. du Grand Vivier 2
6041 Gosselies
Tél.: 071/20.45.30
Fax: 071/32.17.59

www.getra.com

29, Rue de la Gare
Saint-Amé
88125 Vagney Cedex
RCS Epinal : B 428 898 159
contact@sofragraf.com

France

Packaging : 03 29 26 26 69
Adhesives : 03 29 26 26 46
Engineering : 03 29 26 26 47
Fax : 03 29 26 26 88

Banderoler

De nombreux avantages :

Rapide

Fiable

Ecologique

Il y a une solution Getra pour tous les produits.

Les banderoleuses Getra sont disponibles en plusieurs modèles et versions.

Une bande (papier ou film), c'est à la fois ...

- une étiquette
- une fermeture
- un emballage
- un support d'information commerciale

... donc une plus-value pour votre produit !



La série *Standard*



La gamme Getra : robustesse, qualité, innovation. Ces machines de qualité sont une innovation dans le domaine du banderolage et de l'emballage.

La série Getra ...

- **rapide et fiable**, grâce à un système breveté d'introduction de la bande dans l'arche
- **écologique et économique**, grâce à l'utilisation de papier et de film très fin
- **force de banderolage réglable** pour obtenir des paquets stables et non endommagés
- **propre, inodore, incolore et sans fumée**, grâce au système "Ultra Clean Seal"
- **faible consommation d'énergie** et peu de frais d'entretien
- bande papier ou film, neutre ou imprimé

Travail sur mesure selon votre situation

Les machines de la série Getra Standard sont disponibles en plusieurs dimensions d'arche, et sont prévues pour des largeurs de bande de 28, 48, 75 et 100mm.

Les machines à banderoler Getra sont disponibles en version inox et sont entièrement automatisées.

Les options offertes sont : dérouleurs séparés, presseurs, et un système pour positionner précisément les bandes.



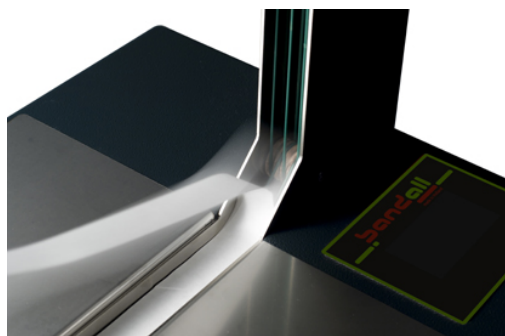





Il y a toujours une réponse Getra pour votre question spécifique !



La série *Standard* (suite)



Les possibilités de la série Getra Standard ...

-  sélecteur pour :
 - le déclenchement automatique
 - la commande manuelle
-  réglages par écran tactile
-  contrôlable des deux cotés
-  options diverses comme imprimante, presseur et système à positionner
-  largeurs des bandes : 28, 48, 75 et 100mm
-  équipée de plaques de guidage
-  roulettes freinées
-  réglage simple et précis de la tension de la bande

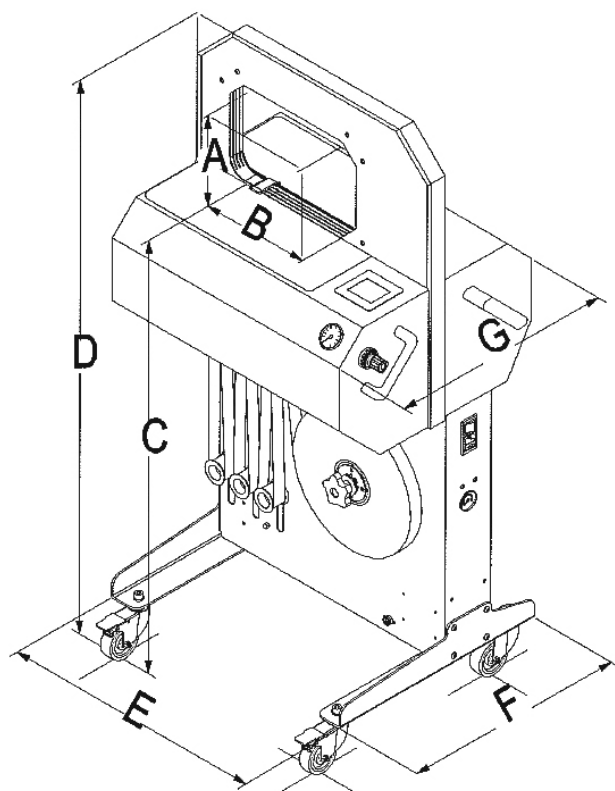

Tension	230 V
Fréquence	50 Hz
Pression d'air	6 bar
Consommation d'air	max 15 l/min
Puissance	500 Watt

	A	B	C	D	E	F	G*		
	Hauteur max. du Produit	Largeur max. du produit	Hauteur de travail	Hauteur totale	Largeur	Profondeur pied	Largeur	Poids (kg)	Paquets/min
BA24-30	150	240	950	1210	600	500	500	71	36
BA32-30	200	320	950	1260	600	500	500	70	34
BA40-30	250	400	950	1310	760	500	500	92	32
BA48-30	300	480	950	1360	760	500	500	90	30

* Pour une largeur de bande de 50 mm, G=520 mm. Pour une largeur de bande de 77 mm, G=547mm. Pour 102 mm, G=572 mm.

La série *Branding by Banding*



La série *Branding by Banding* accroît votre communication commerciale !

La série *Branding by Banding*

La série *Branding by Banding* est un coup de pouce pour votre communication commerciale. Un système avancé de positionnement vous offre un étiquetage de haute qualité. Le résultat : des étiquettes (bandes) qui se font remarquer, et qui attirent l'attention de l'acheteur.

La bande peut aussi servir de support pour des informations, elle est économique et plus écologique qu'un système d'étiquetage traditionnel.

Les bandes sont conçues et produites en concertation avec votre département commercial.

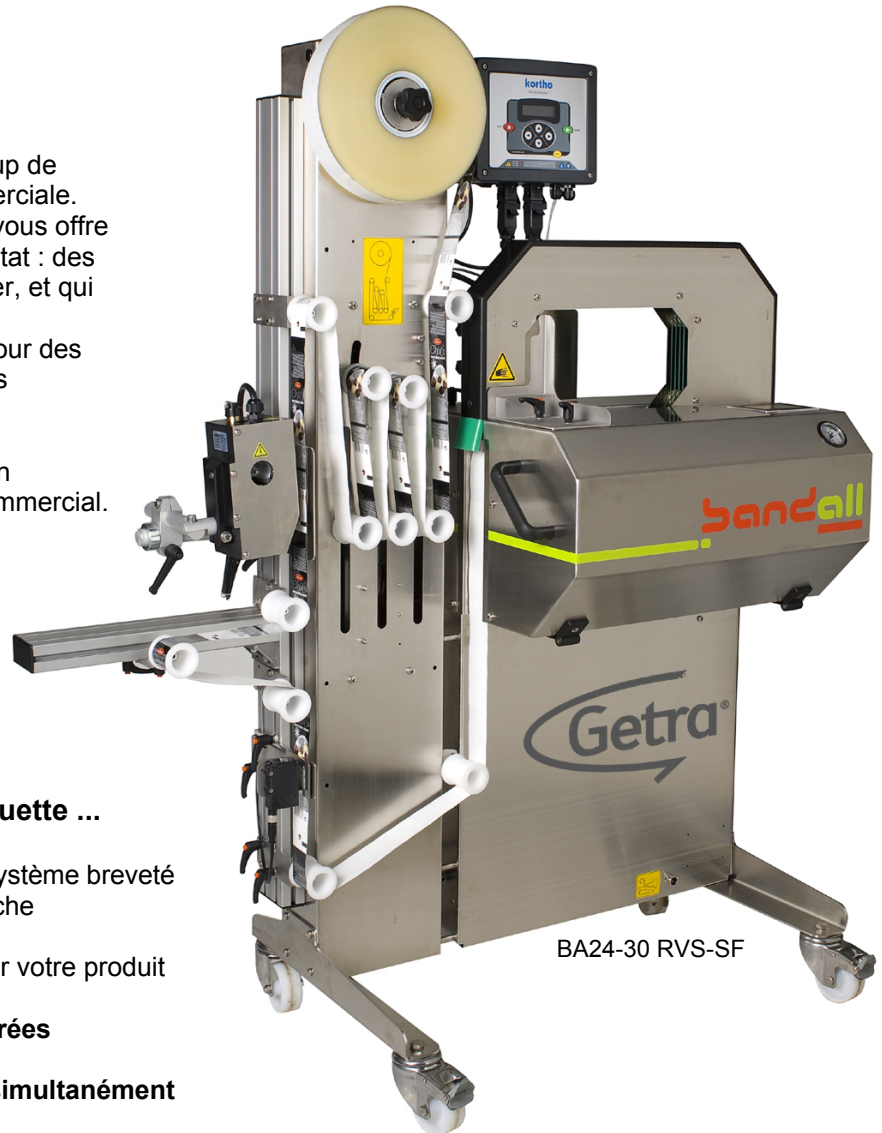

La série *Branding by Banding* étiquette ...

- ↪ **rapidement et fiable**, grâce à un système breveté d'introduction de la bande dans l'arche
- ↪ **avec précision**, une plus-value pour votre produit
- ↪ **avec toutes les informations désirées**
- ↪ avec la **possibilité d'imprimer simultanément** des codes barres
- ↪ **écologiquement et économiquement**, grâce à l'utilisation de papier et de film très fin
- ↪ avec un **scellement sûr et sans aucun endommagement** du produit
- ↪ propre, inodore, incolore, et sans fumée, grâce au système Ultra Clean Seal
- ↪ faible consommation d'énergie et peu de frais d'entretien

Travail sur mesure selon votre situation

Il y a une solution Getra pour toutes les applications : nous serions heureux de vous conseiller personnellement sur votre produit.

Les machines de la série Getra *Branding by Banding* sont disponibles en plusieurs modèles et dimensions.

Les largeurs des bandes sont 28, 48, 75 et 100 mm.



La série *Branding by Banding* (suite)



Les possibilités de la série Getra Branding by Banding ...

- ↳ étiquetage précis de votre produit
- ↳ sélecteur pour :
 - le déclenchement automatique
 - la commande manuelle
- ↳ réglages par écran tactile
- ↳ contrôlable des deux cotés
- ↳ options diverses comme imprimante, presseur et système à positionner
- ↳ largeurs des bandes : 28, 48, 75 et 100mm
- ↳ équipé de plaques de guidage
- ↳ roulettes freinées
- ↳ réglage simple et précis de la tension de la bande
- ↳ disponible en version inox

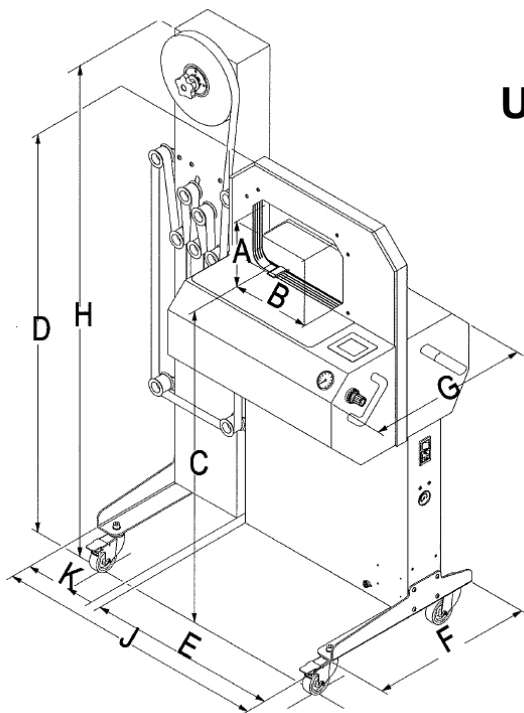
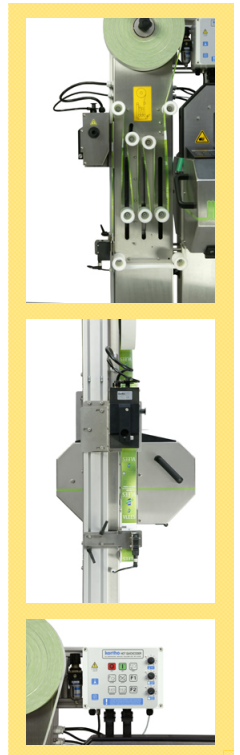

Une mise sous bande 100% précise

Tension	230 V
Fréquence	50 Hz
Pression d'air	6 bar
Consommation d'air	max 15 l/min
Puissance	500 Watt

	A	B	C	D	E	F	G*	H	J**	K	Paquets/min***
	Hauteur max. du produit	Largeur max. du produit	Hauteur de travail	Hauteur	Largeur	Profondeur pied	Profondeur	Hauteur totale	Largeur totale	Largeur dérouleur séparé	
BA24-30	150	240	955	1220	600	500	500	1505	840	220	36
BA32-30	200	320	955	1270	600	500	500	1505	840	220	34
BA40-30	250	400	955	1320	760	500	500	1505	1000	220	32
BA48-30	300	480	955	1370	760	500	500	1505	1000	220	30

* Pour une largeur de bande de 50 mm, G=520 mm. Pour une largeur de bande de 77 mm, G=547mm. Pour 102 mm, G=572 mm.

** Si le système de positionnement est installé, J est plus large que 130 mm.

*** En cas de bandes positionnées, la cadence est de 18-20 cycles / minute

Projets sur mesure



Getra Engineering est née de la demande accrue de solutions globales, exprimée par nos clients. Ainsi Getra, distributeur de machines à emballer, a évolué pour devenir une société d'ingénierie de projets.



C'est avec professionnalisme que nos ingénieurs vous assisteront, par leur connaissance et leur expérience, dans le développement de lignes automatisées d'emballage avec codage intégré. Chaque projet est entièrement conçu à la mesure de vos besoins spécifiques.

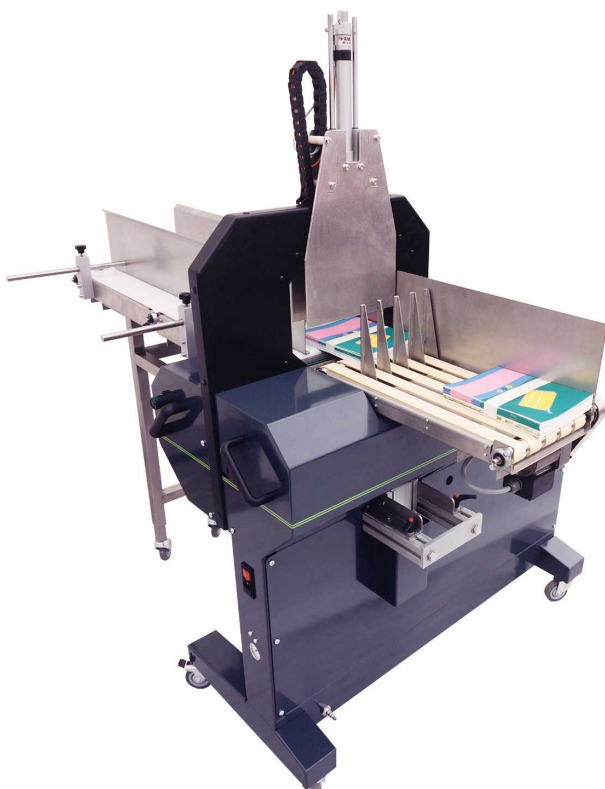



Getra vous offre :

- Un système performant basé sur les toutes dernières innovations technologiques
- Une intégration optimale dans votre ligne de production ou de conditionnement
- Une installation rapide intégrant toutes les prestations techniques
- Un soutien technique performant
- Un service et une formation sur mesure

